

سیستم صوتی ۲/۱ چند رسانه ای

GS325-R



کاربر گرامی:

با تشکر از حسن انتخاب شما

از شما خواهشمندیم قبل از شروع حتما دفترچه راهنما را مطالعه فرمایید.

مشخصات فنی:

توان خروجی: 15W+5Wx2(RMS)
ساختار: ۲ باند ۳ اینچ به همراه ۱ ساب ووفر ۵ اینچ
ابعاد : ساب ووفر: W160xH275xD272 (mm)
اسپیکر ها : W90xH137xD93 (mm)
استاندارد ورودی : ۲۳۰~ ولت ۵۰ هرتز
توان فرکانسی : ۲۰ هرتز تا ۲۰ کیلو هرتز
نسبت سیگنال به نویز : $\geq 75\text{dB}$

قابلیت ها:

- اسپیکر های با کیفیت ۲/۱ به همراه سیستم آمپلی فایر داخلی.
- دارای طیف صدای وسیع در کارکرد، مناسب برای تفریحات موسیقایی شما نظیر پخش فایل های صوتی با فرمت Mp3, Mp4, CD/DVD تماشای فیلم، بازی های کامپیوتری.
- طراحی منحصر به فرد کابینت ووفر جهت بهترین عملکرد برای بیس و همچنین رسایی صدا.
- به همراه کنترل از راه دور و نوع ارتباط RCA استریو.

متعلقات جعبه:

- ساب ووفر..... ۱ عدد
- اسپیکر..... ۲ عدد
- کنترل بدون سیم..... ۱ عدد
- دفترچه راهنما..... ۱ عدد
- کابل ورودی صدا..... ۱ عدد
- آنتن رادیو..... ۱ عدد

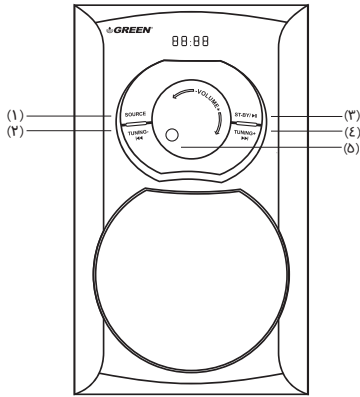

۱. انتخاب منبع پخش /

۲. VOL-

۳. II/SCAN

۴. VOL+

۵. VOLUME +/-

۱. به هنگام روشن نمودن، سیستم در حالت آماده به کار می باشد و در این حالت LED قرمز رنگ به صورت چشمک زن است. لطفا دکمه (Source) را بفشارید تا منبع پخش دلخواه خود را انتخاب نمایید. در نظر داشته باشید با نگه داشتن این دکمه به مدت طولانی دستگاه دوباره در حالت آماده به کار (Stand-By) قرار می گیرد.

۲. همچنین با فشردن دکمه (Source) می توانید ورودی های دلخواه خود را انتخاب نمایید. "AU" به معنی قرار گرفتن بر روی حالت AUX است. "UD" و یا "AU" نیز بیان گر قرار گیری بر روی حالت USB و یا کارت حافظه SD است. "87.5" عدد نشان داده شده در نمایشگر به معنی فعال شدن حالت رادیو می باشد.

	عملکرد	ورودی AUX	کارت حافظه USB/SD	رادیو FM
	فشردن کوتاه مدت		انتخاب آهنگ بعدی/قبلی	انتخاب کانال بعدی/قبلی
	فشردن بلند مدت	+VOL- تنظیم صدا	+VOL- تنظیم صدا	+VOL- تنظیم صدا
	فشردن کوتاه مدت	MUTE (بی صدا)	PLAY/PAUSE	MUTE (بی صدا)
	فشردن بلند مدت			جست و جوی خودکار رادیو FM

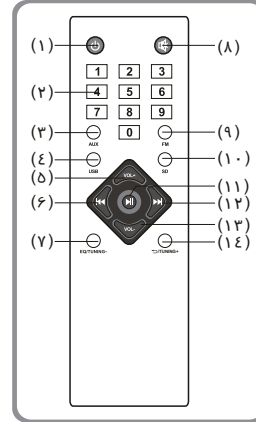

۱. حالت آماده به کار

۲. شماره ۰ تا ۹ برای انتخاب شماره آهنگ

۳. حالت AUX

۴. حالت USB/SD

۵. افزایش صدا

۶. آهنگ قبلی

۷. تغییر موج رادیو -

۸. حالت بدون صدا

۹. حالت رادیو

۱۰. انتخاب تنظیمات پیش فرض صدا

۱۱. پخش/نگه داشتن آهنگ

۱۲. آهنگ بعدی

۱۳. کاهش صدا

۱۴. تغییر موج رادیو +

۱. وظیفه این دکمه روشن کردن و یا حالت آماده به کار است

۲. Mute: با استفاده از این دکمه می توانید صدا را قطع نموده و یا مجددا وصل نمایید

۳. AUX: برای انتخاب حالت AUX

۴. FM: جهت استفاده از رادیو از این دکمه استفاده نمایید

۵. USB: چنانچه حافظه USB به دستگاه متصل نموده اید، برای خواندن فایل ها توسط آن از این حالت استفاده نمایید.

۶. SD: جهت خواندن فایل ها از کارت های حافظه SD

۷. به هنگامی که فایل ها را از کارت های حافظه فلش می خوانید؛ دکمه "NEXT" به معنی پرش به آهنگ بعدی و همچنین "PREV" به معنی پرش به آهنگ قبلی است. با دکمه "PLAY/PAUSE" نیز می توانید آهنگ مورد نظر را پخش نموده و یا نگه دارید؛ همچنین با دکمه های ۰ تا ۹ نیز می توانید شماره آهنگ مورد نظر خود را انتخاب نمایید.

۸. در حالت رادیو با دکمه های "NEXT" و "PREV" می توانید تعداد چشمک زدن ها را نیز کاهش دهید. همچنین با دکمه های عددی نیز می توانید خیلی سریع تر به موج مورد نظر دست پیدا کنید.

۹. در حالت رادیو با نگه داشتن دکمه "M" رادیو به طور خودکار شروع به جست و جوی می کند.

۱۰. دکمه های "+/-TUNNING" نیز به صورت دستی فرکانس رادیو را به صورت پله ای تغییر می دهد.

۱۱. +VOL-/: با استفاده از این دکمه نیز می توانید بین 00-30dB صدا را افزایش یا کاهش دهید.

۱۲. EQ: جهت انتخاب حالت پیش فرض صدا مانند NORMAL, CLASSIC, POP, JAZZ, ROCK, COUNTRY.

(این حالت مختص ورودی های کارت حافظه و USB است)

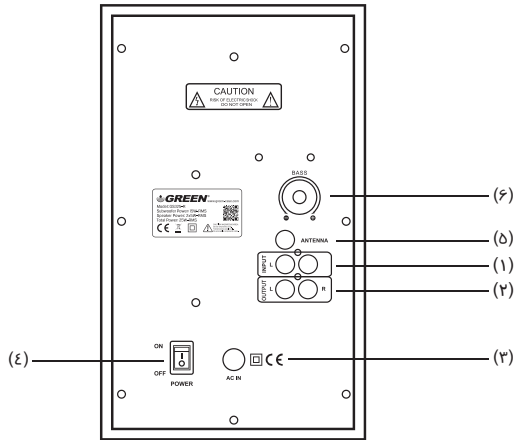

۱. ورودی:

منابع پخش صدا نظیر رایانه، پخش کننده CD، MP3 و...

۲. خروجی:

محل اتصال دو بلند گوی پخش کننده صدا

۳. ورودی برق:

محل اتصال برق ورودی سیستم صوتی

۴. دکمه روشن/خاموش:

روشن و خاموش کننده دستگاه

۵. آنتن:

محل نصب آنتن رادیو

۶. پیچ لغزشی:

تنظیم میزان بیس

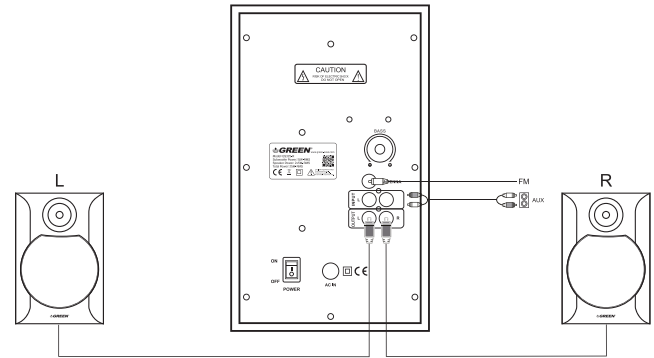

۱. جک انتهایی کابل RCA را به ورودی ساب ووفر خود متصل نموده و سر دیگر آن می بایست به منبع پخش صدا متصل شود.

۲. در صورت تمایل می توانید با تنظیم دکمه لغزشی "+/BASS" در پشت ساب مقدار بیس را با توجه به سلیقه خود تنظیم نمایید.

۳. برا فشردن دکمه "+/VOLUME" می توانید میزان بلندی صدا را تنظیم نمایید.

(توجه: بلند نمودن صدای بیش از اندازه ممکن است به شنوایی شما آسیب وارد نماید).

۴. این سیستم صوتی با تمامی سیستم های پخش کننده مولتی مدیا

(نظیر رایانه، DVD، VCD، CD، WALKMAN) سازگار است.

۵. بعد از اطمینان از نحوه انجام اتصالات می توانید سیستم صوتی را به برق شهری (~50HZ 230V) متصل نمایید.



توجه

در صورت تمایل به اتصال سیستم صوتی به سیستم پخش DVD و یا VCD می بایست کابل تبدیل

را در صورت نیاز خریداری نمایید.

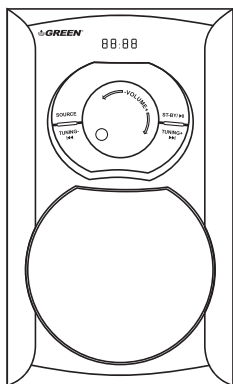

نوع قرار گیری ایده عال
سیستم صوتی در محل مناسب

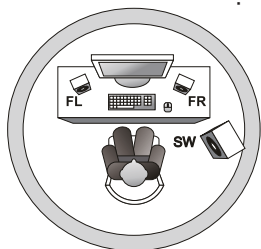

FR - بلندگوی جلویی سمت راست
FL - بلندگوی جلویی سمت چپ
SW - ساب ووفر

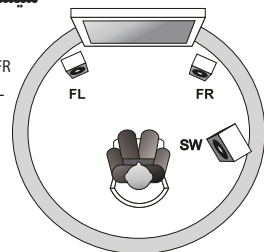

① ساب ووفر:

ساب ووفر را می توانید در هر قسمتی از اتاق بر روی زمین قرار دهید (در مورد محل و جهت قرار گیری ساب هیچ گونه ممانعتی وجود ندارد)

② بلند گو ها را نیز در دو طرف تلویزیون و یا مانیتور خود قرار دهید.

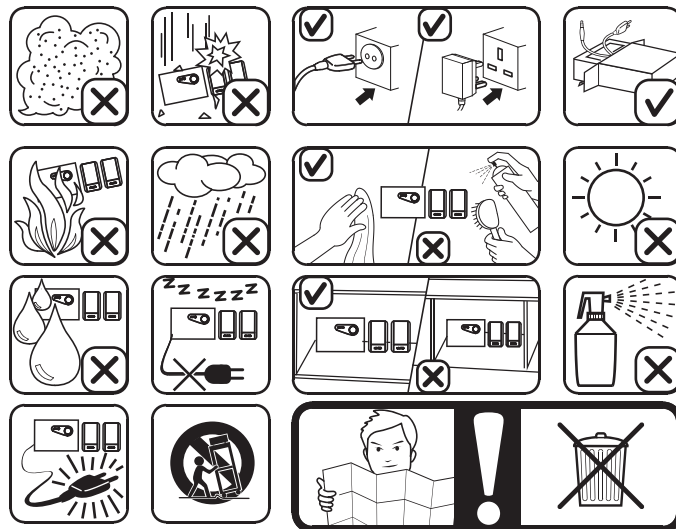

آدرس دفتر مرکزی:

تهران، خیابان سمیه، بین سپهد قرنی و استاد نجات الاهی، شماره ۲۱۵

www.green-case.com

تلفن دفتر مرکزی: ۸۸۹۱۱۳۷۸

info@green-case.com

فکس: ۸۸۸۰۸۱۷۱

آدرس گارانتی:

تهران، خیابان مطهری، خیابان کوه نور پلاک ۴

www.green-guarantee.ir

تلفن: ۸۸۱۷۰۰۱۷

info@green-guarantee.ir

فکس: ۸۸۸۰۸۱۷۱