

Product component drawing

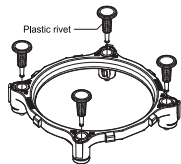

Backplate



User's Manual

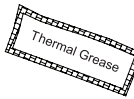

Thermal Grease

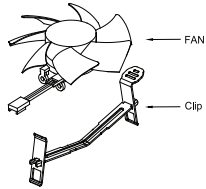

FAN

Clip

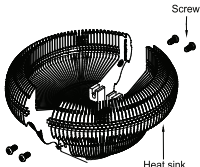

Screw

Heat sink

Specifications

- Dimensions : 116 (L) 112 (W) x 60 (H) mm
- Weight : 240 g
- Fan size : 92 x 92 x 25 (H) mm
- Bearing type : FSB (Fluid Shield Bearing)
- Rated voltage : DC 12 V
- Rated current : 0.25 A (MAX)
- Air flow : 49.4 CFM
- Noise : 26.0 dBA (Max)
- Speed : 1000 - 2200 RPM ± 10%

Before installation, please confirm that the CPU cooler is suitable to cool down the heat of your individual CPU model.

Basic information:

1. Please make sure that the thermal paste is evenly distributed on the top of your CPU in case it has not already been applied to the cooler heat sink bottom directly.

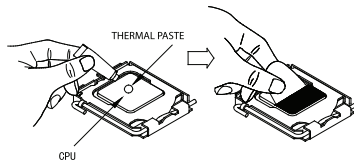

THERMAL PASTE

CPU

Intel LGA 775 socket mainboard installation instructions

1. Please push plastic pin A to the 775 mark direction as shown on picture 1-1.
2. Confirm that the direction of the 4 plastic pins is right, then press the whole set of plastic clips into the installation hole on the mainboard, then insert the plastic rivets to fix them as shown on picture 1-2.



1-1

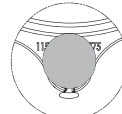

1-2

Intel LGA 1150/1151/1155/1156 socket mainboard installation instructions

1. Please pull plastic pin A to the 115X mark direction as shown on picture 1-1.
2. Confirm that the direction of the 4 plastic pins is right, then press the whole set of plastic clips into the installation hole on mainboard, then insert the plastic rivets to fix them as shown on picture 2-2.

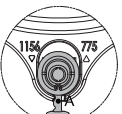

2-1

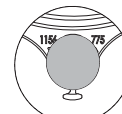

2-2

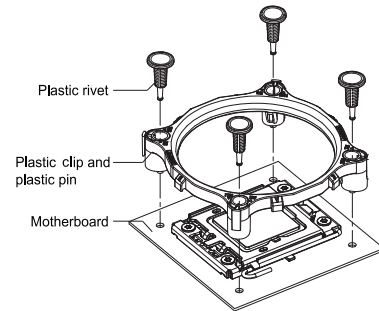

Plastic rivet

Plastic clip and plastic pin

Motherboard

3. Connect the fan cable connector to the power socket on the mainboard where marked as „CPU FAN“. Start your computer and check if everything works properly and if the CPU is properly cooled, then finish installation.

AMD Socket AM4/AM3+/AM3/AM2+/AM2/FM1/FM2/FM2+ socket mainboard installation instructions

1. Put the CPU cooler to the center of the plastic clip. Hitch the tail of the cooler clip to the plastic clip. Then move the other side of the cooler clip and hitch it to the other side of the plastic clip.

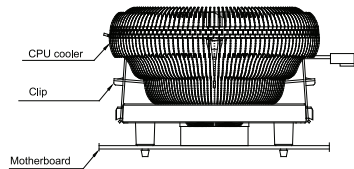

CPU cooler

Clip

Motherboard

AMD

2. Connect the fan cable connector to the power socket on the mainboard where marked as „CPU FAN“. Start your computer and check if everything works properly and if the CPU is properly cooled, then finish installation.

۳. همانند تصویر زیر ابتدا کولر را بر روی برآکت مخصوص قرار دهید سپس با یک دست گیره فلزی مخصوص را درون زائده تعبیه شده بر روی مادربورد نصب کرده‌اید (شکل A) و در نهایت با حفظ همین وضعیت با دست دیگر گیره فلزی را درون زائده دوم برآکت قرار دهید (شکل B).

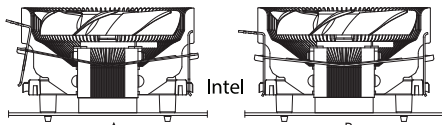

Intel

A

B

۴. در نهایت کانکتور F بین فن کولر را بر روی سوکت فن CPU بر روی مادربورد نصب کنید.

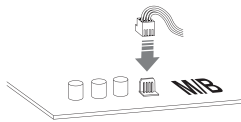

راهنمای نصب بر روی سوکت های AMD Socket AM4/AM3+/AM3/AM2+/AM2/FM1/FM2/FM2+

۱. همانند تصویر زیر ابتدا کولر را بر روی برآکت مخصوص قرار دهید سپس با یک دست گیره فلزی مخصوص را درون زائده تعبیه شده بر روی برآکت مادربورد انداخته و در نهایت با حفظ همین وضعیت با دست دیگر گیره فلزی را درون زائده دوم برآکت مادربورد قرار دهید.

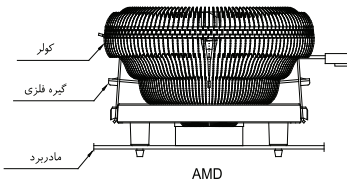

کولر

گیره فلزی

مادربورد

AMD

۲. در نهایت کانکتور F بین فن کولر را بر روی سوکت فن CPU بر روی مادربورد نصب کنید.

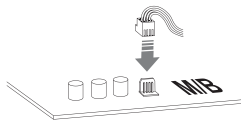

توجه: قبل از نصب این کولر بر روی سیستم، از تناسب توانایی این کولر برای خنک کردن نوع پردازنده مد نظر مطمئن شوید.

اطلاعات اولیه

۱. ابتدا هر گونه گرد و خاک و یا ذرات باقی مانده از خمیرهای حرارتی قبلی را با دقت و با استفاده از یک دستمال خشک از روی سطح پردازنده پاک کنید. سپس یک لایه نازک از خمیر حرارتی مخصوص را بر روی سطح پردازنده و BASE کولر به صورت یکنواخت پخش کنید.

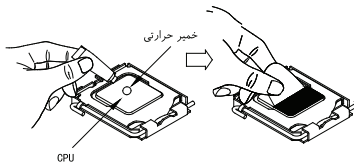

خمیر حرارتی

CPU

راهنمای نصب بر روی سوکت های Intel LGA 1150/1151/1155/1156/775

۱. قبل از نصب برآکت نگه دارنده کولر بر روی مادربورد ابتدا گیره تعبیه شده بر روی آن را با توجه به سوکت پردازنده (LGA 775 یا LGA 115X) بر روی جهت صحیح تنظیم کنید.



Intel LGA 1150/1151/1155/1156

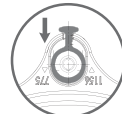

Intel LGA 775

۲. پس از نصب برآکت بر روی مادربورد در نهایت با قرار دادن پین های فشاری بر روی گیره ها و اعمال فشار بر روی آن‌ها برآکت بر روی مادربورد محکم می‌شود.

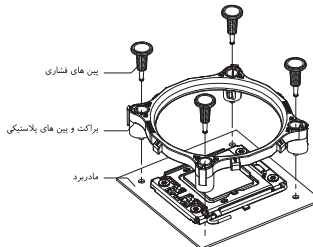

پین های فشاری

برآکت و پین های پلاستیکی

مادربورد

محتویات

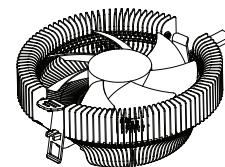

هیتسینک و فن کولر

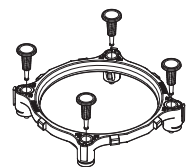

برآکت نگه دارنده و پین های فشاری



راهنمای نصب



خمیر حرارتی

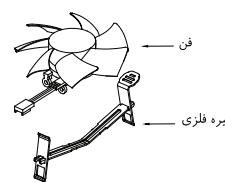

فن

گیره فلزی

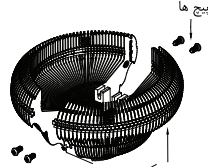

پیچ ها

هیتسینک

مشخصات فنی

- ابعاد هیتسینک : 116 (L) 112 (W) x 60 (H) mm
- وزن : 240 g
- سایز فن : 92 x 92 x 25 (H) mm
- نوع فن : FSB (Fluid Shield Bearing)
- ولتاژ کاری فن : DC 12 V
- حداکثر جریان فن : 0.25 A (MAX)
- جریان هوا : 49.4 CFM
- نویز صوتی : 26.0 dBA (Max)
- سرعت چرخش فن : 1000 - 2200 RPM ± 10%